



Modello ISCHIA con scheda TEA o TEM

scheda a corrente 12Vac

Proprietà della GISA snc SALERNO (ITALY) riproduzione vietata

Interruttore di pausa (a richiesta)

Rubinetto miscelatore (a richiesta)

Accettore GETTONE
oppure
Accettore MONETA

Letto di tessera OVALE (a richiesta)

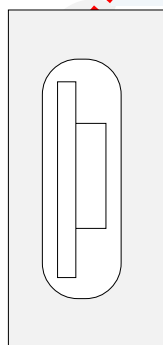



*Gentile cliente,
la ringraziamo per la fiducia accordataci con l'acquisto di un nostro prodotto.
Se Lei avrà la costanza di seguire attentamente le indicazioni contenute nel
presente manuale, siamo certi che potrà apprezzarne nel tempo e con
soddisfazione la qualità.
La preghiamo di leggere attentamente le indicazioni contenute nel manuale
che riguardano l'uso corretto del nostro prodotto, in conformità alle prescrizioni
essenziali di sicurezza.*

SIMBOLOGIA



ATTENZIONE!



AVVERTENZE IMPORTANTI



LEGGERE attentamente questo manuale prima della messa in funzione.



1- AVVERTENZE



- La conoscenza delle informazioni e delle prescrizioni contenute nel presente manuale è essenziale per un corretto uso del prodotto.
- Verificare al momento del ricevimento che la confezione ed il prodotto stesso non abbiano subito danni durante il trasporto.
- Questo prodotto è atto al funzionamento con temperature di esercizio comprese tra 0 e 55° C.
- Porre attenzione alle connessioni elettriche.
- I guasti causati dal mancato rispetto di tutte le avvertenze riportate in questa pubblicazione, non sono coperte da garanzia.

1.0- DICHIARAZIONE DI CONFORMITA'

Oggetto: Dichiarazione di conformità

Si dichiara che le apparecchiature di nostra produzione modello ISCHIA sono conformi alla normativa CEI come dichiarato da apposita marcatura CE.

firmato

Giordano ing. Gaetano



2- NOTE GENERALI



2.1 Controlli al ricevimento della spedizione

All'atto del ricevimento del prodotto occorre controllare che lo stesso non abbia subito danni durante il trasporto.

Se si dovessero notare danni di qualsiasi natura si faccia immediatamente reclamo al trasportatore.

Alla fine del trasporto l'imballo deve risultare integro, vale a dire non deve:

- Presentare ammaccature, segni di urti, deformazioni o rotture dell'involucro contenitore.
- Presentare zone bagnate o segni che possano portare a supporre che l'involucro sia stato esposto alla pioggia, al gelo o al calore.
- Presentare segni di manomissione. Verificare che il contenuto della confezione corrisponda all'ordine.



3- INTRODUZIONE

Il presente manuale e gli allegati annessi forniscono tutte le informazioni necessarie all'installazione, alle parti costituenti il prodotto, l'uso e il funzionamento della gettoniera modello ISCHIA con scheda TEA o scheda TEM nonché un'introduzione tecnica per una buona manutenzione ed un appropriato uso del prodotto stesso.

Le informazioni contenute nel presente manuale sono soggette a modifiche senza preavviso e non rappresentano un impegno da parte di Gisa snc.

Ogni cura è stata posta nella raccolta e nella verifica della documentazione contenuta in questo manuale; tuttavia la Gisa snc non può assumersi alcuna responsabilità derivante dall'utilizzo dello stesso. Lo stesso dicasi per ogni persona o società coinvolta nella creazione e nella produzione di questo manuale. Salvo diversa specificazione, ogni riferimento a società, nomi, dati ed indirizzi utilizzati negli esempi è puramente casuale ed ha il solo scopo di illustrare l'uso del prodotto GISA.

Si fa esplicito divieto di riprodurre qualsiasi parte di questo documento, in qualsiasi forma, senza l'esplicito permesso della Gisa snc.

3.1 Descrizione generale dell'apparecchio

La gettoniera modello ISCHIA con scheda TEA o scheda TEM è un sistema avanzato di controllo di servizio temporizzato con tempi di erogazione che vanno da 20 secondi a 5 minuti, di 20 secondi in 20 secondi.

Attivabili da gettone o moneta e (a richiesta) tessera ovale programmabile.

E' disponibile in diverse versioni:

- modello ISCHIA con o senza pausa
- modello ISCHIA con o senza gettoniera
- modello ISCHIA con o senza lettore di tessera ovale
- modello ISCHIA con o senza miscelatore
- modello ISCHIA a pila o 12vac

E' di facilissima installazione.



4- DESCRIZIONE TECNICA GENERALE



4.1 Caratteristiche tecniche

Dimensioni	1095mm 195mm 105mm.
Materiale PVC spessore delle pareti	5mm 10mm 15mm
Peso	9,5 Kg circa
Temperatura di funzionamento	0 ÷ 50 °C
Temperatura di immagazzinamento	- 10 ÷ 60 °C
Alimentazione	12Vac ± 5% 1,2 A

ECONOMIZZATORE

a richiesta

Preavviso di fine ciclo funzionale

MISCELATORE

ALIMENTAZIONE elettrovalvola 12 V 50 Hz (a norme) attacco 1/2"gas

Soffione idoneo per portata di 5 litri/minuto

Valvola di ritegno

NOTA 1: Preavviso funzionale di fine ciclo

20 secondi prima della fine del servizio la doccia smette per qualche secondo di erogare acqua poi riprende l'erogazione. Ciò indica all'utente che mancano 20 secondi circa alla fine del servizio.



5- LISTA COMPONENTI



2 Chiavi porte	<input type="checkbox"/>
Adesivi	<input type="checkbox"/>
2 Tasselli fissaggio	<input type="checkbox"/>
Alimentatore TS4N	<input type="checkbox"/>
Garanzia	<input type="checkbox"/>
Braccio doccia	<input type="checkbox"/>
Filtro mod 93	<input type="checkbox"/>
Regolatore di portata 5l/m	<input type="checkbox"/>
Elettrovalvola	<input type="checkbox"/>
Economizzatore	<input type="checkbox"/>
Scheda modello TEA	<input type="checkbox"/>
Scheda modello TEM	<input type="checkbox"/>
	<input type="checkbox"/>

Proprietà della GISA snc SALERNO (ITALY) riproduzione vietata

Collaudo _____	<input type="checkbox"/>
----------------	--------------------------

6- FISSAGGIO e MONTAGGIO

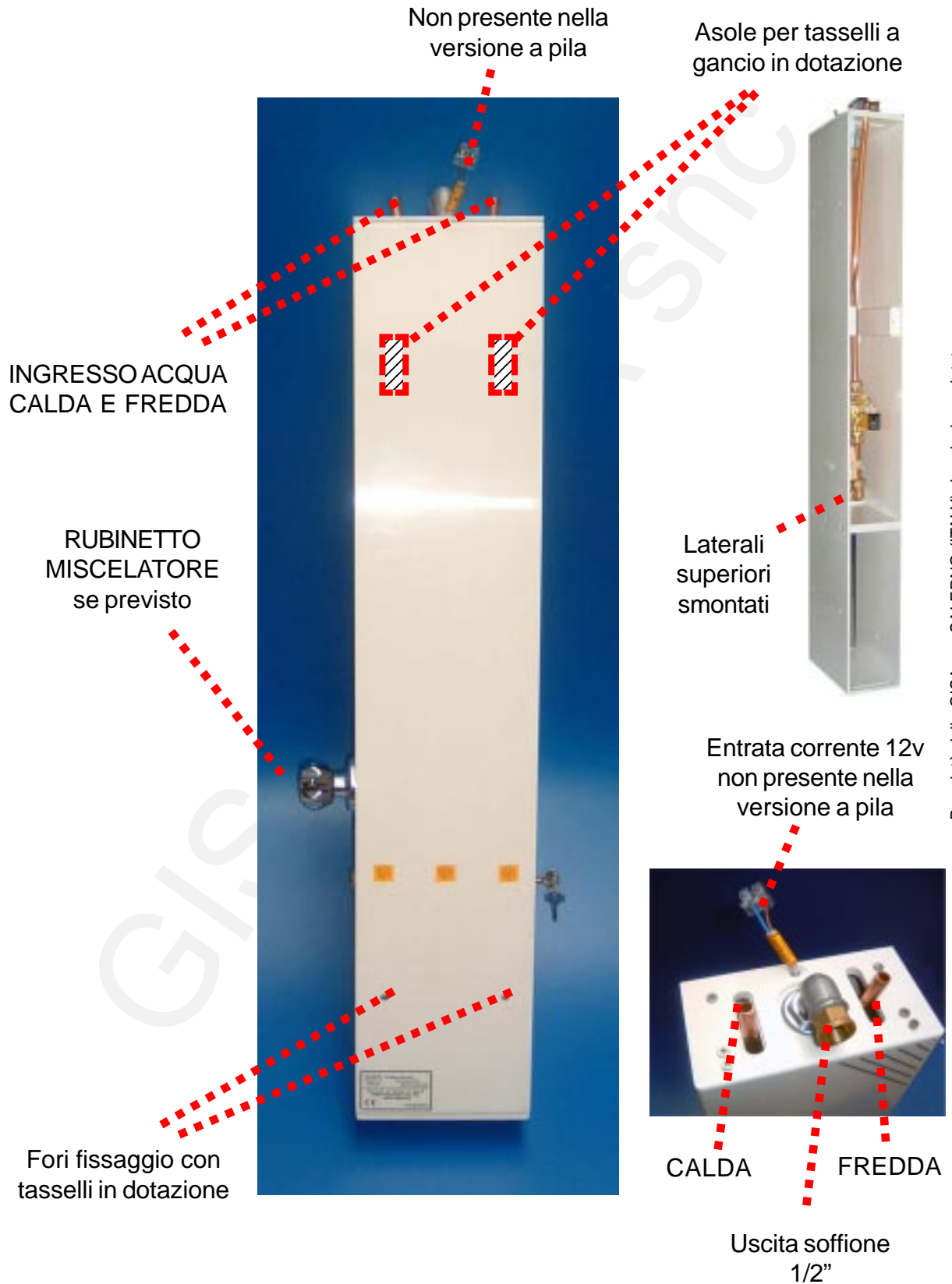

7- MONTAGGIO e GRUPPO SOFFIONE

Per togliere i laterali svitare le viti sopra e sotto



Svitare le viti se occorre liberare l'impianto idraulico

1°



2°



3°



7.1 - Sequenza di montaggio consigliata

- Segnare a muro la posizione dei 2 fori delle asole
- Montare i tasselli a gancio
- Appendere a muro il modello ISCHIA
- Segnare a muro la posizione dei 2 fori dei tasselli inferiori
- Rimuovere il modello ISCHIA
- Montare i tasselli inferiori
- Appendere nuovamente il modello ISCHIA
- Fissare il modello ISCHIA con i tasselli

8. - SCHEMI

8.1- Schema del mod. TEA con economizzatore

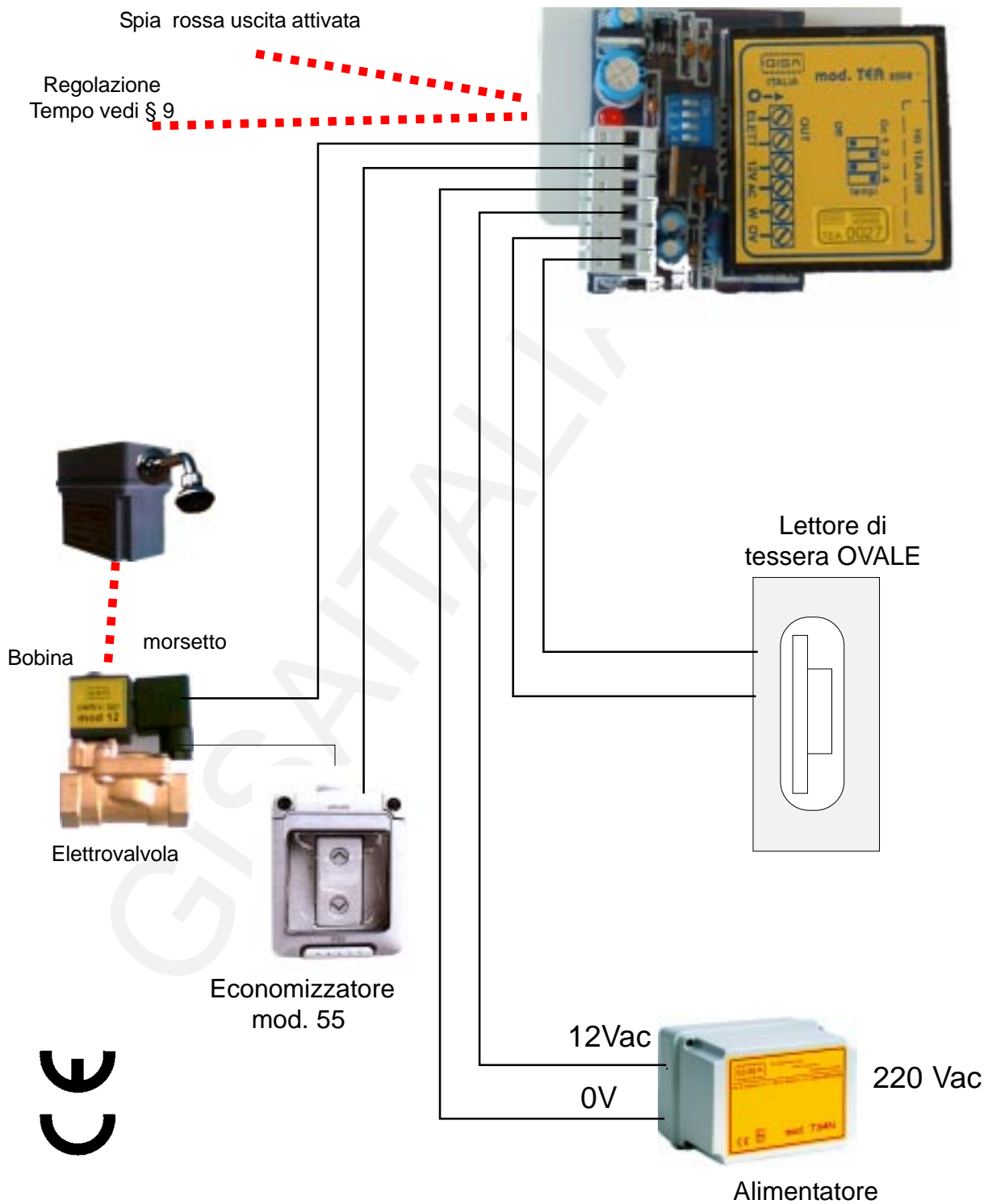



8.2- Schema del mod. TEA senza economizzatore

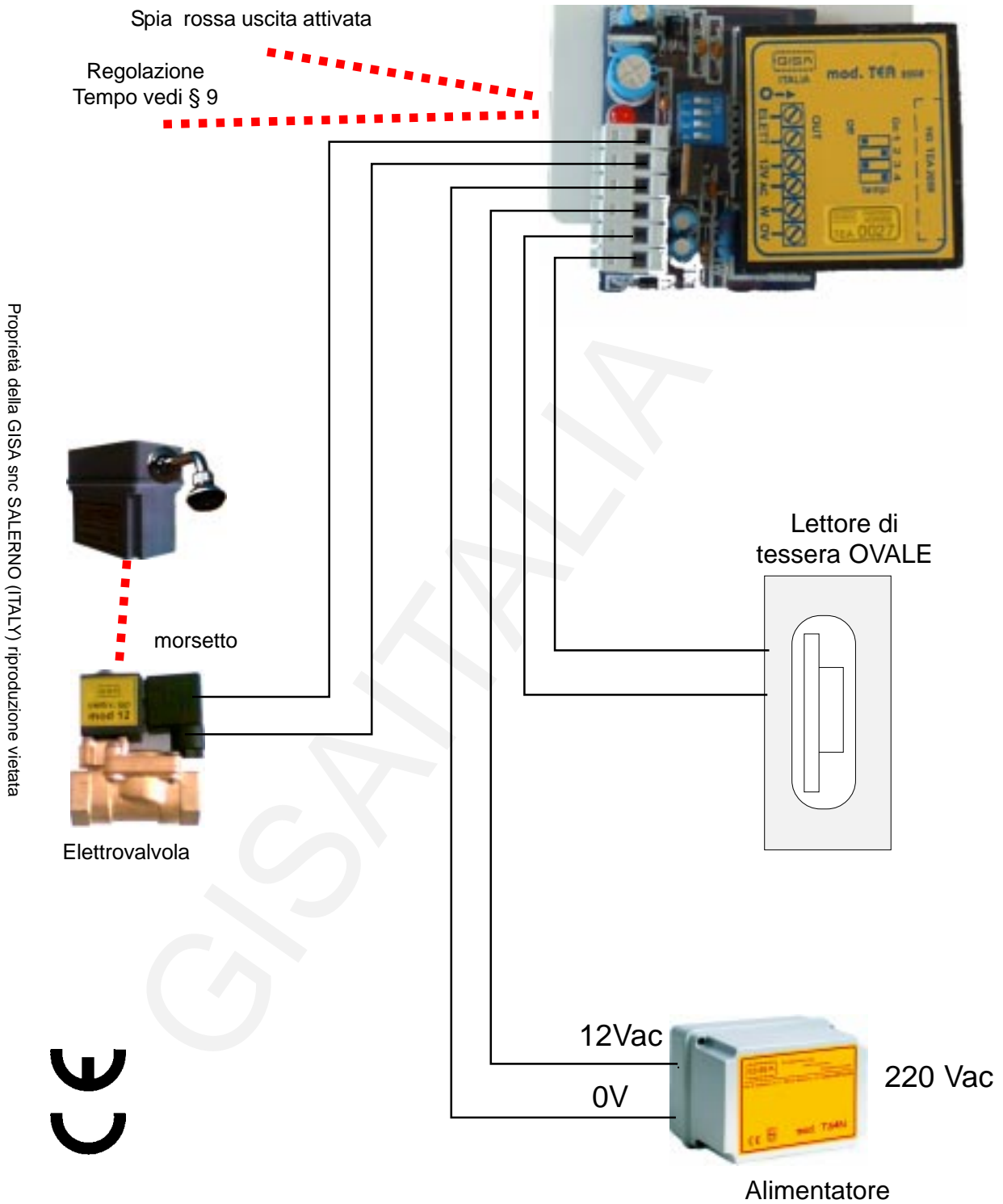

8.3- Schema del mod. TEM con economizzatore

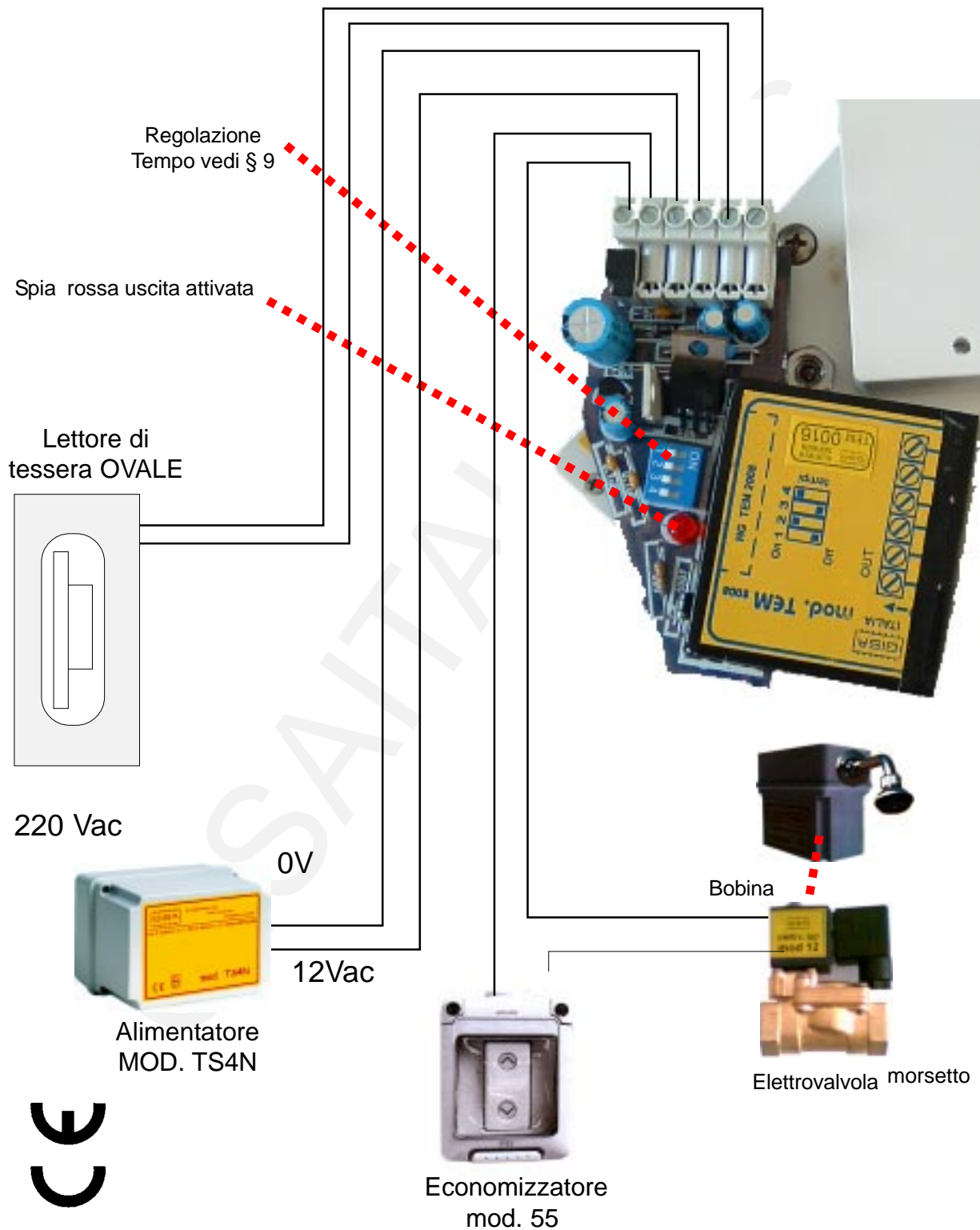

Proprietà della GISA snc SALERNO (ITALY) riproduzione vietata

8.4- Schema del mod. TEM senza economizzatore

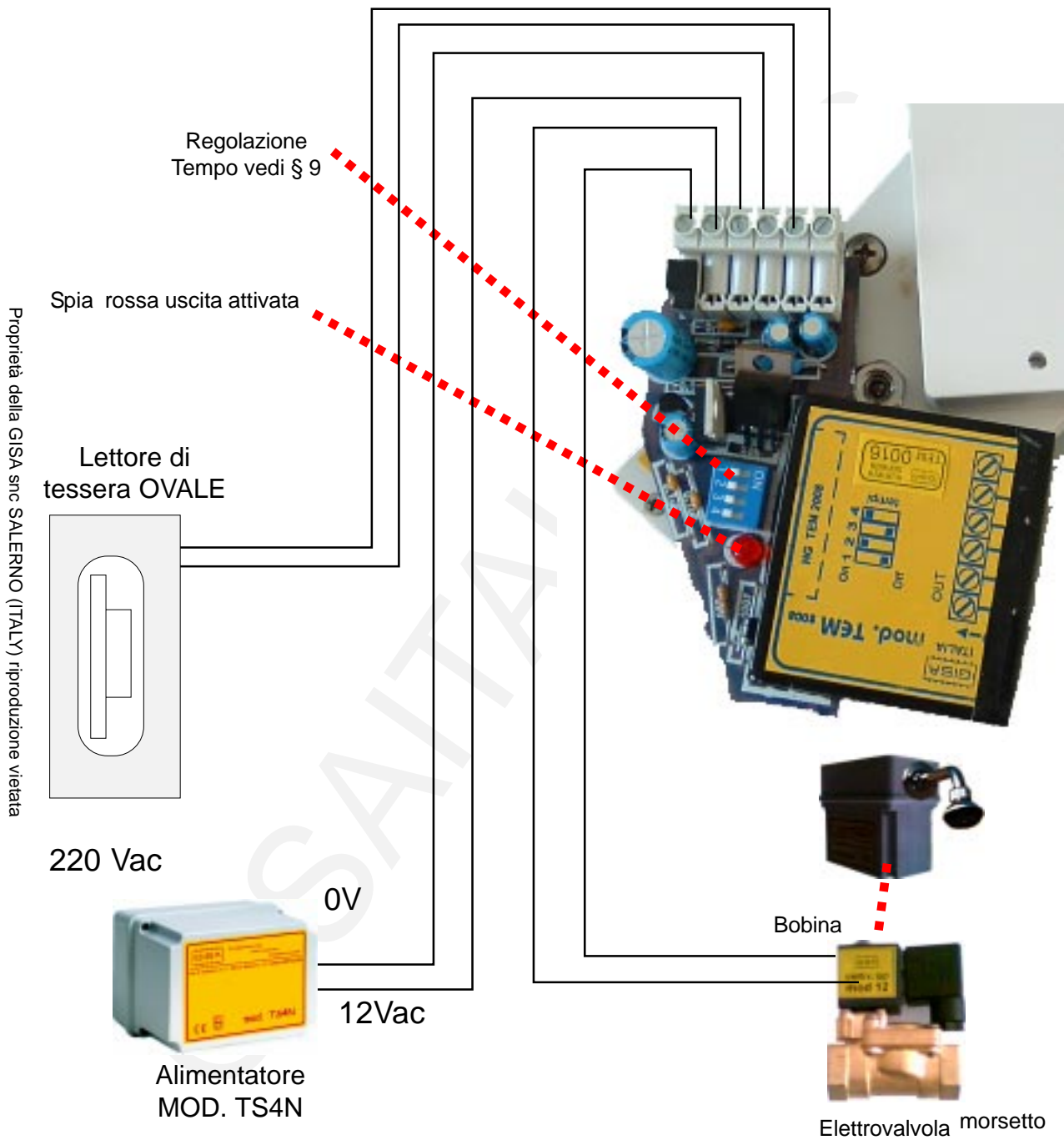

9- PROGRAMMAZIONE DEL TEMPO

Il tempo è programmabile da 20 sec. **circa** a 5 minuti **circa**, di 20 secondi in 20 secondi. **Alla fine del tempo programmato si ha l'avviso funzionale di fine ciclo (vedi nota 1); In tal caso l'utente ha altri 20 secondi circa di servizio.**

NOTA 2 Dopo aver modificato la programmazione del tempo spegnere e riaccendere la macchina per validare la programmazione.



I tempi sono approssimati!!

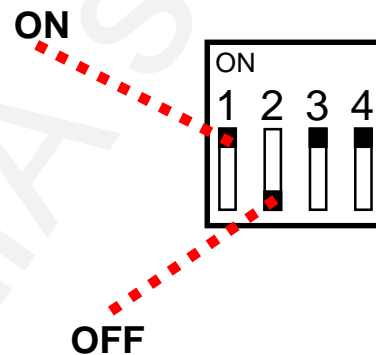
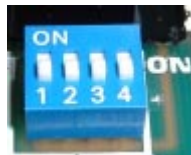

Regolazione del tempo vedi anche § 8.1 e § 8.2

TEMPO	TEMPO	1	2	3	4
0,5 SEC.	0,5 SEC.	OFF	OFF	OFF	OFF
20 SEC.	20 SEC.	ON	OFF	OFF	OFF
40 SEC.	40 SEC.	OFF	ON	OFF	OFF
1 MINUTO	60 SEC.	ON	ON	OFF	OFF
1 MIN. 20 SEC.	80 SEC.	OFF	OFF	ON	OFF
1 MIN. 40 SEC.	100 SEC.	ON	OFF	ON	OFF
2 MINUTI	120 SEC.	OFF	ON	ON	OFF
2 MIN. 20 SEC.	140 SEC.	ON	ON	ON	OFF
2 MIN. 40 SEC.	160 SEC.	OFF	OFF	OFF	ON
3 MINUTI	180 SEC.	ON	OFF	OFF	ON
3 MIN. 20 SEC.	200 SEC.	OFF	ON	OFF	ON
3 MIN. 40 SEC.	220 SEC.	ON	ON	OFF	ON
4 MINUTI	240 SEC.	OFF	OFF	ON	ON
4 MIN. 20 SEC.	260 SEC.	ON	OFF	ON	ON
4 MIN. 40 SEC.	280 SEC.	OFF	ON	ON	ON
5 MINUTI	300 SEC.	ON	ON	ON	ON

L'avviso funzionale di fine ciclo da altri 20 secondi circa di servizio.



10- USO

10.1 - Attivazione mediante tessera ovale

Inserire la tessera nell'apposito lettore (vedi copertina).	Si decrementa il credito, se sufficiente.
Estrarre la tessera.	Se il credito era sufficiente viene erogato un servizio secondo le modalità della scheda ACAPULCO.
Non viene erogato alcun servizio	Tessera scaduta; occorre ricaricare la tessera.

10.2 - Attivazione mediante gettone o moneta

Inserire il gettone o la moneta nell'apposita feritoia.

11- RICARICA

11.1 Ricarica delle tessere del valore precaricato mediante l'uso della tessera speciale con credito 000

Inserire la TESSERA SPECIALE LETTORE con credito 0000. Poi estrarre la tessera.	La fotocellula emette un breve impulso luminoso del led spia poi resta acceso per avvisarci dell'avvenuto riconoscimento della tessera speciale.
Inserire la tessera da ricaricare.	La fotocellula spegnerà per un breve tempo il led spia per indicarci dell'avvenuta ricarica.
Estrarre la tessera caricata.	
Per ricaricare altre tessere ripetere dal punto A	
Alla fine o spegnere la macchina e riaccenderla o reinserire la tessera speciale.	La fotocellula spegnerà il led spia per indicarci che è pronta all'uso.



11.2 Ricarica delle tessere con credito xxx caricato nella tessera speciale

Inserire la TESSERA SPECIALE LETTORE con credito XXX. Poi estrarre la tessera.

La fotocellula emette **un** breve impulso luminoso del led spia che poi resta acceso per avvisarci dell'avvenuto riconoscimento della tessera speciale.

A

Inserire la tessera da ricaricare.

La fotocellula spegnerà per **un** breve tempo il led spia per indicarci dell'avvenuta ricarica.

Estrarre la tessera caricata.

Per ricaricare altre tessere ripetere dal punto **A**

Alla fine o spegnere la macchina e riaccenderla o reinserire la tessera speciale.

La fotocellula spegnerà il led spia per indicarci che è pronta all'uso.

11.3 Ricarica delle tessere con caricatore mod SB1

Seguire le istruzioni del caricatore

NOTA 3 L'acqua non viene erogata fino a quando la pausa non è disinserita.

NOTA 4 Nel caso la tessera venga introdotta più volte nel lettore altrettante volte è prolungata la durata della doccia fino a un massimo di 255 volte.

NOTA 5 Inserire la Pausa vuol dire aprire l'interruttore Economizzatore.

NOTA 6 L'uso della pausa è possibile fino al termine del tempo programmato.

12- ELETTROVALVOLA

ELETTROVALVOLA

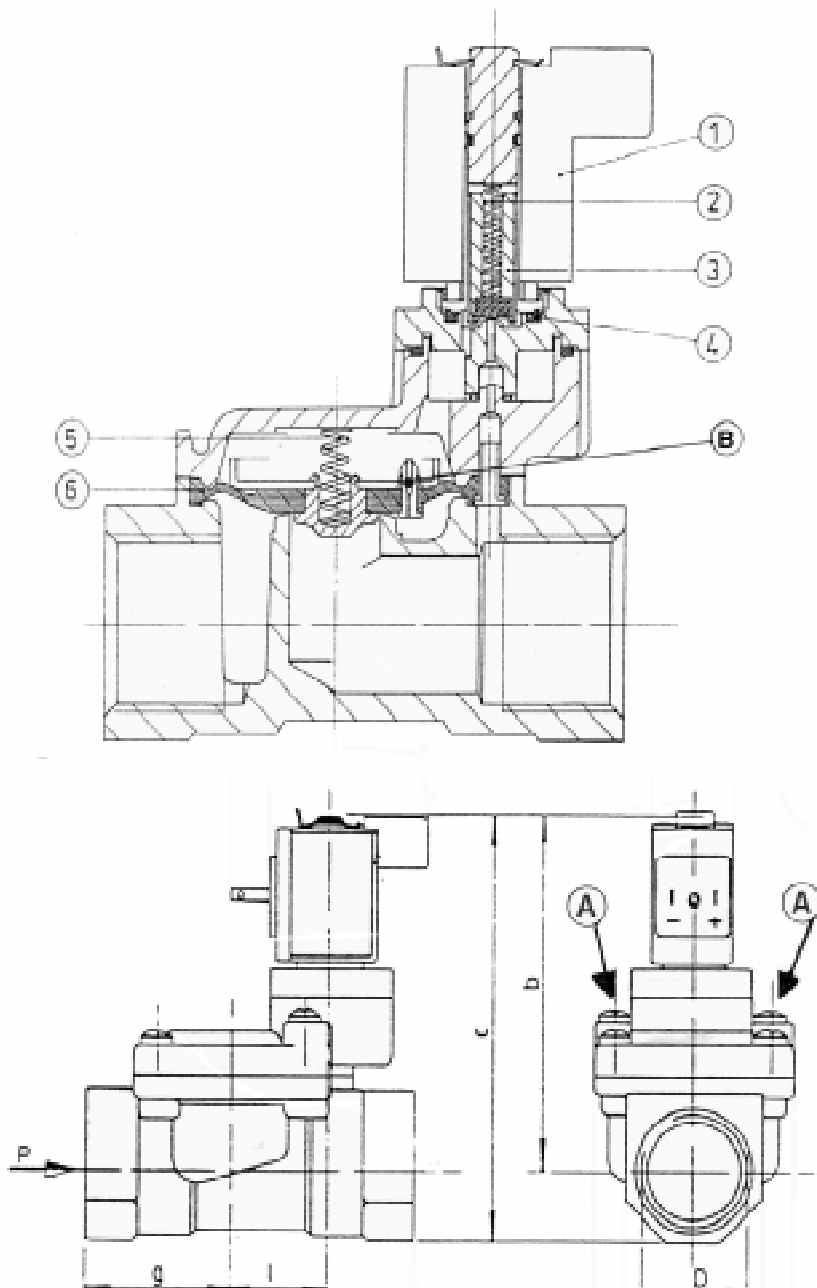



13- CONTROLLO ELETTROVALVOLA

13.1- Pulitura delle elettrovalvole

- 1) Svitare le viti grandi A sull'elettrovalvola (attenzione alla molla 5 della membrana; si può smarrire)
- 2) Estrarre la membrana 6 dall'elettrovalvola
- 3) Pulire la membrana 6 e la sua sede nella elettrovalvola
- 4) Pulire piccolo foro B sulla membrana 6 con filo di acciaio diametro 0,5 mm
- 5) Rimontare la membrana
- 6) Inserire la molla 5
- 7) Riposizionare il supporto superiore della elettrovalvola e fissare con viti A

13.2- Verifica elettrovalvola

- 1 - Il pistoncino 3 deve essere libero di muoversi all'interno della sua sede.
- 2 - La membrana 6 deve essere integra.
- 3 - Le molle 5 e 2 devono essere al loro posto.
- 4 - Il valore della resistenza elettrica della bobina dell'elettrovalvola a 12 volt deve essere > 5 ohm.

14- RITARDO ALL'APERTURA O ALLA CHIUSURA

Verificare che il foro **B** sia libero

NOTA 7

Nel caso si desidera la doccia e si introduce nel lettore la tessera con la pausa inserita, l'acqua non viene erogata ma si accende il led spia rosso sulla scheda (vedi § 8.1 e §8.2) per 0,5 sec. circa e poi si spegne per indicarci che la tessera è stata letta e il suo credito è stato aggiornato e il controllo è pronto per erogare il servizio appena estratta la tessera dal lettore e disinserita la pausa.



15 - GUASTI:

15.1- Inserito il gettone non esce acqua

Verificare se c'è corrente.	Se c'è corrente va al punto A altrimenti continua.
Inserire la corrente e riprovare.	Se esce acqua fine, altrimenti va al punto A
A Verificare se il fusibile è rotto.	Se è integro va al punto B altrimenti continua
Sostituire il fusibile e riprovare.	Se funziona fine, altrimenti va al punto B
B Versione scheda solo temporizzata	Va al punto C
Versione scheda temporizzata pausa etc.	Continua
Se l'economizzatore è montato premere l'economizzatore altrimenti va al punto C .	
Verificare se esce acqua.	Se esce acqua fine altrimenti continua
Cortocircuitare i fili dell'economizzatore.	Se funziona sostituire l'economizzatore, altrimenti va continua.
Riprovare appoggiando una mano sulla bobina dell'elettrovalvola.	Se si sente uno scatto controllare elettrovalvola vedi § 13 § 16 e il filtro § 18 altrimenti continua.
Inserire il morsetto di prova, se si è in possesso, riprovare.	Se si accende una o nessuna spia sostituire la scheda, altrimenti controllare l'elettrovalvola vedi § 13e il filtro § 18

15.2- Inserita la tessera ovale non esce acqua

Verificare se la tessera è carica	Se la tessera è carica vai a 15.1 altrimenti continua
Inserire una tessera carica e riprovare	Se funziona fine, altrimenti va a 15.1



15.3 - L'economizzatore non ferma l'erogazione dell'acqua

Sconnettere i fili dell'economizzatore e unirli direttamente tra di loro

Si ferma l'erogazione sostituire l'economizzatore altrimenti sostituire la scheda.

15.4- Esce sempre acqua

Disinserire la corrente

Se esce ancora acqua controllare l'elettrovalvola vedi §13 e il filtro §19, altrimenti continua.

Togliere il morsetto della fotocellula e reinserire la corrente

Se esce ancora acqua sostituire la fotocellula altrimenti sostituire la scheda.

18- PULITURA FILTRO

- 1) Mantenere bloccato il filtro
- 2) Svitare il tappo di chiusura
- 3) Estrarre la cartuccia e pulire
- 4) Rimontare il tutto

19- COLLEGAMENTO ACQUA



PRIMA DI COLLEGARE LA TUBAZIONE DELL'ACQUA FAR FUORIUSCIRE DELL'ACQUA PER PULIRE LE TUBAZIONI STESSE; POTREBBERO SPORCARE LE ELETTROVALVOLE

20- NON SONO RISPETTATI I TEMPI



CONTROLLARE I VARI MORSETTI POSSONO ESSERE OSSIDATI ; PULIRLI. SE E' MONTATO L'ECONOMIZZATORE POSSONO ESSERE OSSIDATI I CONTATTI; SOSTITUIRE L'ECONOMIZZATORE.

**Indice**

Gentile cliente.....	pagina 2
Simbologia.....	2
Attenzione!.....	2
Avvertenze importanti	2
1- AVVERTENZE.....	3
1.0 - Dichiarazione di conformità.....	3
2- NOTE GENERALI.....	4
2.1 Controlli al ricevimento della spedizione.....	4
3- INTRODUZIONE.....	5
3.1- Descrizione generale dell'apparecchio.....	5
4- DESCRIZIONE TECNICA GENERALE.....	5
4.1- Caratteristiche tecniche.....	7
5- LISTA COMPONENTI.....	7
6- FISSAGGIO	8
7- GRUPPO SOFFIONE.....	9
8- SCHEMI.....	10
8.1- Schema del mod. TEA con economizzatore.....	10
8.2- Schema del mod. TEA senza economizzatore.....	11
8.3- Schema del mod. TEM con economizzatore.....	12
8.4- Schema del mod. TEM senza economizzatore.....	13
9- PROGRAMMIZIONE DEL TEMPO.....	14
10- USO.....	15
10.1- Attivazione mediante tessera ovale.....	15
10.2- Attivazione mediante gettone.....	15
11- RICARICA	15
11.1 Ricarica delle tessere del valore precaricato	15
11.2 Ricarica delle tessere con tessera speciale	16
11.3 Ricarica delle tessere con caricatore.....	16
12- ELETTRIVALVOLA.....	17
13- CONTROLLO ELETTRIVALVOLA.....	17
13.1- Pulitura delle elettrovalvole.....	17
13.2- Verifica elettrovalvola.....	17
14- RITARDO ALL'APERTURA O ALLA CHIUSURA.....	17
15- GUASTI.....	19
15.1- Inserito il gettone non esce acqua	19
15.2- Inserita la tessera ovale non esce acqua.....	19
15.3- L'economizzatore non ferma l'erogazione dell'acqua.....	20
15.4- Esce sempre acqua	20
18- PULITURA FILTRO.....	20
19- COLLEGAMENTO ACQUA.....	20
20- NON SONO RISPETTATI I TEMPI.....	20
NOTA 1: Preavviso funzionale di fine ciclo.....	6
NOTA 2.....	14
NOTA 3	16
NOTA 4.....	16
NOTA 5.....	16
NOTA 6.....	16
NOTA 7.....	18



GISA ITALIA snc

Proprietà della GISA snc SALERNO (ITALY) riproduzione vietata



Proprietà della GISA snc SALERNO (ITALY) riproduzione vietata

GISA ITALIA snc



GISA ITALIA snc

Proprietà della GISA snc SALERNO (ITALY) riproduzione vietata